

SOL / LEFT / ЛЕВАЯ

SAĞ / RIGHT / ПРАВАЯ

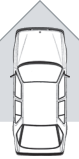

Actros

09/1996->



17MR0601



17MR0605



17MR7010



17MR0600



17MR0605



17MR7011

As Metal Ref.
Код As Metal

Açıklama
Description / Разъяснение

Orijinal Kod
Original Number / Оригинальный Код

As Metal Ref. Код As Metal	Açıklama Description / Разъяснение	Orijinal Kod Original Number / Оригинальный Код
17MR0600	Rotbaşı Tie Rod End Наконечник рулевой тяги M30x1,5 Sağ Diş M30x1,5 RHT M30x1,5 Правая Резьба	000 460 5748 / 000 460 6048 / 000 460 6848 000 460 7048 / 001 460 1148 / 001 460 1748 001 460 7648
17MR0601	Rotbaşı Tie Rod End Наконечник рулевой тяги M30x1,5 Sol Diş M30x1,5 LHT M30x1,5 Левая резьба	000 460 69 48 / 000 460 71 48 / 000 460 58 48 001 460 25 48 / 001 460 13 48/001 460 79 48 000 460 61 48/001 460 05 48
17MR0605	Rotbaşı Tie Rod End Наконечник рулевой тяги M26x1,5 Sağ Diş M26x1,5 RHT M26x1,5 Правая Резьба	001 460 1648 / 001 460 15 48 50 01 845 430 / 50 01 830 480
17MR7010	Rotbaşı Tie Rod End Наконечник рулевой тяги M30x1,5 Sağ Diş M30x1,5 RHT M30x1,5 Правая Резьба	1603789 / 0698450 / 0607981 / 6851531000 4833829 / 42491638 / 81953016143 81953016112 / 81953016274 / 81953010084 0004602948 / 5000288360 / 1358793 / 395010
17MR7011	Rotbaşı Tie Rod End Наконечник рулевой тяги M30x1,5 Sol Diş M30x1,5 LHT M30x1,5 Левая резьба	1257890 / 0696225 / 0607053 / 8226236058 4833830 / 42491957 / 42489574 / 81953016120 81953016237 / 81953016125 / 0004600648 5000288361 / 1358792 / 395009 / 20821150

SOL / LEFT / ЛЕВАЯ

SAĞ / RIGHT / ПРАВАЯ

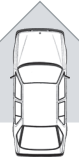

W168

07/1997->08/2004



26MR1200



26MR1200

As Metal Ref.
Код As Metal

Açıklama
Description / Разъяснение

Orijinal Kod
Original Number / Оригинальный Код

As Metal Ref. Код As Metal	Açıklama Description / Разъяснение	Orijinal Kod Original Number / Оригинальный Код
26MR1200	Viraj "Z" Rotu Link Stabilizer Тяга стабилизатора Ön Front Передняя	168 320 0389 / 168 320 0589 168 320 0789 / 168 320 1089 168 320 1189

Asmetal products fit to mentioned trademarks and OE numbers in this catalogue.

SOL / LEFT / ЛЕВАЯ

SAĞ / RIGHT / ПРАВАЯ

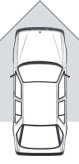

W169 09/2004->

W245 03/2005->



17MR1200

20MR1200



20MR1200

17MR1201



26MR1205



26MR1205



10MR1205



10MR1205

As Metal Ref.
Код As Metal

Açıklama
Description / Разъяснение

Orijinal Kod
Original Number / Оригинальный Код

As Metal Ref. Код As Metal	Açıklama Description / Разъяснение	Orijinal Kod Original Number / Оригинальный Код
10MR1205	Rotil Ball Joint Шаровая опора	- - -
17MR1200	Rotbaşı Tie Rod End Наконечник рулевой тяги	M14x1,5 Sağ Diş M14x1,5 RHT M14x1,5 Правая Резьба
17MR1201	Rotbaşı Tie Rod End Наконечник рулевой тяги	M14x1,5 Sağ Diş M14x1,5 RHT M14x1,5 Правая Резьба
20MR1200	Rotmili Axial Joint Тяга рулевая	M14x1,5 Sağ Diş M14x1,5 RHT M14x1,5 Правая Резьба
		W169 İçin For W169 Для W169
26MR1205	Viraj Rotu Link Stabilizer Тяга стабилизатора	Ön Front Передняя
		169 333 01 27 169 330 05 03 169 330 06 03 169 330 07 03 169 330 04 03 169 330 09 03 169 320 09 89

Asmetal products fit to mentioned trademarks and OE numbers in this catalogue.

SOL / LEFT / ЛЕВАЯ

SAĞ / RIGHT / ПРАВАЯ

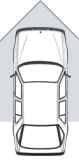

A209 (CLK) 02/2003->

C209 (CLK) 06/2002->

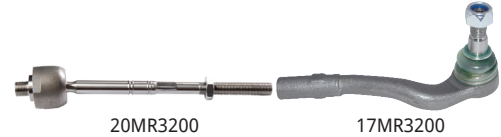
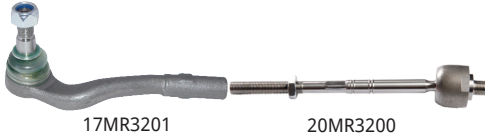

As Metal Ref.

Kod As Metal

Açıklama

Description / Разъяснение

Orijinal Kod

Original Number / Оригинальный Код

As Metal Ref. Kod As Metal	Açıklama Description / Разъяснение	Orijinal Kod Original Number / Оригинальный Код
17MR3200	Rotbaşı Tie Rod End Наконечник рулевой тяги	M14x1,5 Sağ Diş M14x1,5 RHT M14x1,5 Правая Резьба
17MR3201	Rotbaşı Tie Rod End Наконечник рулевой тяги	M14x1,5 Sağ Diş M14x1,5 RHT M14x1,5 Правая Резьба
20MR3200	Rotmili Axial Joint Тяга рулевая	Ön, M14x1,5 Sağ Diş Hidrolik Direksiyon Front, M14x1,5 RHT, Power Steering Передняя, M14x1,5 Правая Резьба, Для Гидравлического Руля
26MR3200	Viraj Rotu Link Stabilizer Тяга стабилизатора	Ön Front Передняя
26MR3205	Askı Rotu Thrust Rod Тяга стабилизатора	Arka Rear Задняя
26MR3206	Askı Rotu Thrust Rod Тяга стабилизатора	Arka Rear Задняя
38MR0510	Salıncak Burcu Control Arm Bushing Сайлентблок Рычага	Ön, Alt Front, Lower Передний, Нижний

Asmetal products fit to mentioned trademarks and OE numbers in this catalogue.

SOL / LEFT / ЛЕВАЯ

SAĞ / RIGHT / ПРАВАЯ

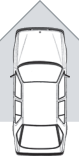

C107 01/1972->09/1981

R107 05/1971->08/1989



17MR1530



17MR1530



21MR1560



21MR1560



17MR1550



17MR1550



10MR1516



10MR1516



10MR1555



10MR3055



10MR3055



10MR1555

As Metal Ref.
Код As Metal

Açıklama
Description / Разъяснение

Orijinal Kod
Original Number / Оригинальный Код

As Metal Ref. Код As Metal	Açıklama Description / Разъяснение	Orijinal Kod Original Number / Оригинальный Код
10MR1516	Rotil Ball Joint Шаровая опора	Üst Upper Верхняя 115 333 0827
10MR1555	Rotil Ball Joint Шаровая опора	Alt Lower Нижняя 115 333 1027 115 333 1127
10MR3055	Rotil Ball Joint Шаровая опора	Alt (R107 için) Lower, (Only R107) Нижняя (На R107) 09/1985-> 124 333 0127 124 333 0327
17MR1530	Rotbaşı Tie Rod End Наконечник рулевой тяги	İç, M14x1,5 Sağ Diş Inner, M14x1,5 RHT Внутренний, M14x1,5 Правая Резьба 000 338 1910 / 000 338 0710 000 338 5210 / 000 338 5510 3221 1114 842 / 3221 2775 003
17MR1550	Rotbaşı Tie Rod End Наконечник рулевой тяги	Diş, M14x1,5 Sol Diş Outer, M14x1,5 LHT Внешний, M14x1,5 Левая Резьба 000 338 2010 / 000 338 0810 000 338 5010 / 000 338 5310
21MR1560	Ara Rot Tie Rod Тяга в сборе	Ayarlı Adjustable Регулируется 107 330 0103 / 110 330 0003 115 330 0703 / 115 330 0803

Asmetal products fit to mentioned trademarks and OE numbers in this catalogue.

SOL / LEFT / ЛЕВАЯ

SAĞ / RIGHT / ПРАВАЯ

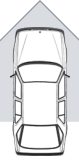
C123 03/1977->12/1985

S123 09/1977->12/1985

W123 01/1976->12/1985

As Metal Ref.
 Код As Metal

Açıklama
 Description / Разъяснение

Orijinal Kod
 Original Number / Оригинальный Код

10MR2355	Rotil Ball Joint Шаровая опора	Alt Lower Нижняя	116 333 0927
10MR5000	Rotil Ball Joint Шаровая опора	Şase Chassis Шасси	123 330 1335
17MR1550	Rotbaşı Tie Rod End Наконечник рулевой тяги	Diş, M14x1,5 Sol Diş Outer, M14x1,5 LHT Внешний, M14x1,5 Левая Резьба	09/1982-> 000 338 2010 / 000 338 0810 000 338 5010 / 000 338 5310
17MR2330	Rotbaşı Tie Rod End Наконечник рулевой тяги	İç, M14x1,5 Sağ Diş Inner, M14x1,5 RHT Внутренний, M14x1,5 Правая Резьба	09/1982-> 000 338 4810 / 000 338 5410 000 338 5910 / 000 338 4710 000 338 5110
17MR2332	Rotbaşı Tie Rod End Наконечник рулевой тяги	İç, M16x1,5 Sağ Diş Inner, M16x1,5 RHT Внутренний, M16x1,5 Правая Резьба	->08/1982 123 338 0110
17MR2351	Rotbaşı Tie Rod End Наконечник рулевой тяги	Diş, M16x1,5 Sol Diş Outer, RHS-LHS, M16x1,5 LHT Внешний, M16x1,5 Левая Резьба	->08/1982 123 338 0210
21MR2360	Ara Rot Tie Rod Тяга в сборе	Ayarlı Adjustable Регулируется	123 330 0703 / 123 330 1503 123 330 1803
22MR2370	Orta Rot Center Rod Центральная Тяга	Sabit Fixed Неподвижная	116 460 0605 / 116 460 0905 123 460 1505
26MR2300	Viraj "Z" Rotu Link Stabilizer Тяга стабилизатора	Arka, Plastik Rear, Plastic Задняя, Пластмассовая	123 320 0989 05103920AA 5103920AA

Asmetal products fit to mentioned trademarks and OE numbers in this catalogue.

SOL / LEFT / ЛЕВАЯ

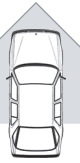

SAĞ / RIGHT / ПРАВАЯ

C124 03/1987->06/1997

S124 09/1985->06/1996

W124 12/1984->06/1995

A124 06/1993->03/1998



17MR1000

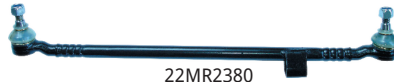

22MR2380



17MR1000



17MR2330



22MR2381



17MR2330



17MR3050



17MR3050



26MR1000



21MR1000



21MR1100



26MR1000



10MR3055



11MR00



11MR00



10MR3055



526MR3100



23MR02



23MR02



526MR3101



37MR0505



37MR0506



37MR0507



37MR0515



38MR0502



40MR0105



40MR0500



99MR40

Asmetal products fit to mentioned trademarks and OE numbers in this catalogue.

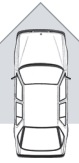
SOL / LEFT / ЛЕВАЯ
SAĞ / RIGHT / ПРАВАЯ

C124 03/1987->06/1997

S124 09/1985->06/1996

W124 12/1984->06/1995

A124 06/1993->03/1998

As Metal Ref. Код As Metal	Açıklama Description / Разъяснение	Original Kod Original Number / Оригинальный Код
10MR3055	Rotil Ball Joint Шаровая опора	Alt Lower Нижняя 124 333 0127 124 333 0327
11MR00	Arka Dingil Tıkırtı Burcu Silent Bushing Сайлентблок	Alt Lower Нижняя 201 352 0027 / 220 352 0027 230 352 0027
17MR1000	Rotbaşı Tie Rod End Наконечник рулевой тяги	İç, M14x1,5 Sol Diş İnner, M14x1,5 LHT Внутренний, M14x1,5 Левая Резьба 000 338 5610
17MR2330	Rotbaşı Tie Rod End Наконечник рулевой тяги	Dış, M14x1,5 Sağ Diş Outer, M14x1,5 RHT Внешний, M14x1,5 Правая Резьба 000 338 4810 / 000 338 5410 000 338 5910 / 000 338 4710 000 338 5110
17MR3050	İç Rotbaşı Inner Tie Rod End Внутренний наконечник	M12x1,5 Sol Diş M12x1,5 LHT M14x1,5 Левая Резьба 000 338 4310 / 000 338 4510 000 338 6010 / 000 338 6210
21MR1000	Ara Rot Tie Rod Тяга в сборе	Ayarlı Adjustable Регулируется 124 330 0803
21MR1100	Ara Rot Tie Rod Тяга в сборе	Ayarlı Adjustable Регулируется 124 330 0903
22MR2380	Orta Rot Center Rod Центральная Тяга	Sabit ->09/1989 Fixed Неподвижная 124 460 1205 124 460 1605
22MR2381	Orta Rot Center Rod Центральная Тяга	Sabit (A124 Hariç) ->09/1989 Fixed (Except A124) Неподвижная (Не включая A124) 124 460 0805
23MR02	Rot Kolu Control Arm Рычаг	- - - 201 350 0953 / 201 350 3253 210 350 0653 / 210 350 1753
26MR1000	Askı Rotu Thrust Rod Тяга стабилизатора	Arka Rear Задняя 124 320 0289
37MR0505	Viraj Lastiği Stabilizer Bushing Втулка Стабилизатора	Ön, Ø18.5mm Front, Ø18.5mm Передняя, Ø18.5mm 124 323 23 85
37MR0506	Viraj Lastiği Stabilizer Bushing Втулка Стабилизатора	Ön, Ø23mm W124 İÇİN Front, Ø23mm For W124 Передняя, Ø23mm Для W124 201 323 48 65
37MR0507	Viraj Lastiği Stabilizer Bushing Втулка Стабилизатора	Ön, Ø24mm S124, W124 İÇİN Front, Ø24mm For S124, W124 Передняя, Ø24mm Для S124, W124 124 323 17 85
37MR0515	Amortisör Burcu Shock Absorber Bushing Втулка Амортизатора	Arka, W124 İÇİN Rear, For W124 Задняя, Для W124 ---
38MR0502	Aks Körüğü Axle Boot Пыльник	S124, W124 İÇİN For S124, W124 Для S124, W124 201 350 01 37 / 201 350 00 37 201 357 00 91 / 201 357 01 91
40MR0105	Şaft Askısı Driveshaft Support (With Bearing) Балансир	- - - 124 410 06 81 S / 124 410 06 81 124 410 01 81 S / 124 410 01 81 124 410 06 81 S1
40MR0500	Şaft Ağırılığı Shaft Vibration Absorber Балансир	S124, W124 İÇİN For S124, W124 Для S124, W124 202 411 14 47 201 411 21 47
526MR3100	Viraj Kelepçe Bend Clamp Зажим Стабилизатора	Ön Front Передняя 124 323 00 26 / 124 323 04 26 124 323 27 40
526MR3101	Viraj Kelepçe Bend Clamp Зажим Стабилизатора	Ön Front Передняя 124 232 28 40 / 124 323 01 26 124 323 05 26
99MR40	Kayış Gergi Kütük Saplama Bolt Belt Tightener Болт Механизма Натяжения Ремня	S124, W124 İÇİN For S124, W124 Для S124, W124 606 202 01 20

Asmetal products fit to mentioned trademarks and OE numbers in this catalogue.

SOL / LEFT / ЛЕВАЯ

SAĞ / RIGHT / ПРАВАЯ

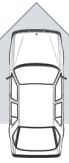

C126 10/1981->06/1991

W126 10/1979->06/1991



17MR1530



17MR1530



17MR1550



17MR1550



26MR2300



10MR2355



10MR2355



26MR2300

As Metal Ref.
Код As Metal

Açıklama
Description / Разъяснение

Orijinal Kod
Original Number / Оригинальный Код

As Metal Ref. Код As Metal	Açıklama Description / Разъяснение	Orijinal Kod Original Number / Оригинальный Код
10MR2355	Rotil Ball Joint Шаровая опора	Alt Lower Нижняя
17MR1530	Rotbaşı Tie Rod End Наконечник рулевой тяги	İç, M14x1,5 Sağ Diş İnner, M14x1,5 RHT Внутренний, M14x1,5 Правая Резьба
17MR1550	Rotbaşı Tie Rod End Наконечник рулевой тяги	Diş, M14x1,5 Sol Diş Outer, M14x1,5 LHT Внешний, M14x1,5 Левая Резьба
26MR2300	Viraj "Z" Rotu Link Stabilizer Тяга стабилизатора	Arka, Plastik Rear, Plastic Задняя, Пластмассовая

Asmetal products fit to mentioned trademarks and OE numbers in this catalogue.

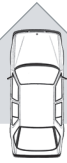
SOL / LEFT / ЛЕВАЯ
SAĞ / RIGHT / ПРАВАЯ

C140 09/1992->02/1999
W140 02/1991->10/1998



17MR2500

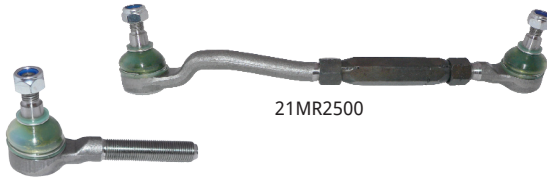

17MR2500

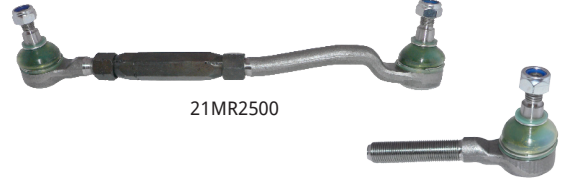

21MR2500



21MR2500

17MR2501

17MR2501



10MR2500



26MR1305



10MR2500



26MR0500



99MR40



26MR1305



26MR0501

As Metal Ref. Код As Metal	Açıklama Description / Разъяснение		Orjinal Kod Original Number / Оригинальный Код
10MR2500	Rotil Ball Joint Шаровая опора	Alt Lower Нижняя	140 333 0327
17MR2500	Rotbaşı Tie Rod End Наконечник рулевой тяги	Diş, M16x1,5 Sağ Diş Outer, M16x1,5 RHT Внешний, M16x1,5 Правая Резьба	001 330 6235
17MR2501	Rotbaşı Tie Rod End Наконечник рулевой тяги	İç, M16x1,5 Sol Diş Inner, M16x1,5 LHT Внутренний, M16x1,5 Левая Резьба	001 330 6335
21MR2500	Ara Rot Tie Rod Тяга в сборе	Ayarlı Adjustable Регулируется	140 330 0003
26MR0500	Viraj Rotu Link Stabilizer Тяга стабилизатора	Ön Front Передняя	140 320 1189
26MR0501	Viraj Rotu Link Stabilizer Тяга стабилизатора	Ön Front Передняя	140 320 1289
26MR1305	Askı Rotu Thrust Rod Тяга стабилизатора	Arka Rear Задняя	220 320 3689 / 140 320 0889 140 320 3589
99MR40	Kayış Gergi Kütük Saplaması Bolt Belt Tightener Болт Механизма Натяжения Ремня	W140 İÇİN For W140 Для W140	606 202 01 20

Asmetal products fit to mentioned trademarks and OE numbers in this catalogue.

SOL / LEFT / ЛЕВАЯ

C215 03/1999->03/2006

SAG / RIGHT / ПРАВАЯ

W220 10/1998->08/2005

As Metal Ref. Код As Metal	Açıklama Description / Разъяснение	Orijinal Kod Original Number / Оригинальный Код
10MR1300	Rotil Ball Joint Шаровая опора	Alt Lower Нижняя
17MR3700	Rotbaşı Tie Rod End Наконечник рулевой тяги	M14x1,5 Sağ Diş M14x1,5 RHT M14x1,5 Правая Резьба
20MR3200	Rotmili Axial Joint Тяга рулевая	Ön, M14x1,5 Sağ Diş, Hidrolik Direksiyon Axial Joint, Front, RHS-LHS, M14x1,5 RHT, Power Steering Передняя, M14x1,5 Правая Резьба Для Гидравлического Руля
26MR1305	Askı Rotu Thrust Rod Тяга стабилизатора	Arka Rear Задняя
23MR3700	Rotilli Kol Control Arm Рычаг	Arka Rear Задняя

SOL / LEFT / ЛЕВАЯ

R171 (SLK) 03/2004->

SAG / RIGHT / ПРАВАЯ

As Metal Ref. Код As Metal	Açıklama Description / Разъяснение	Orijinal Kod Original Number / Оригинальный Код
17MR3200	Rotbaşı Tie Rod End Наконечник рулевой тяги	M14x1,5 Sağ Diş M14x1,5 RHT M14x1,5 Правая Резьба
17MR3201	Rotbaşı Tie Rod End Наконечник рулевой тяги	M14x1,5 Sağ Diş M14x1,5 RHT M14x1,5 Правая Резьба

Asmetal products fit to mentioned trademarks and OE numbers in this catalogue.

SOL / LEFT / ЛЕВАЯ

SAĞ / RIGHT / ПРАВАЯ

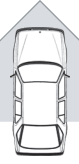

C219 10/2004->

W211 03/2002->

S211 03/2003->

17MR3503

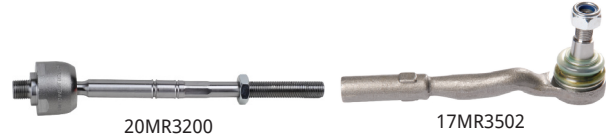
20MR3200



20MR3200

17MR3502



26MR1300



10MR1300



11MR00



11MR00



10MR1300



26MR1300



10MR3502



38MR0511



38MR0512



10MR3502

As Metal Ref.
 Код As Metal

Açıklama
 Description / Разъяснение

Orijinal Kod
 Original Number / Оригинальный Код

10MR1300	Rotil Ball Joint Шаровая опора	Alt Lower Нижняя	211 330 0235 / 211 330 0435 / 220 333 0327 220 333 0437 / 220 333 0127 / 220 333 0427 220 333 0727
11MR00	Arka Dingil Tıkırtı Burcu Silent Bushing Стойка Стабилизатора	Arka, Alt (C 219 Hariç) Rear, Lower (Except C 219) Задний, Нижний (Не включая C 219)	201 352 0027 / 220 352 0027 230 352 0027
10MR3502	Rotil Ball Joint Шаровая опора	Üst Upper Верхняя	000 330 10 07 / 211 333 04 27 211 330 99 07 / 230 333 02 27 211 331 0008
17MR3502	Rotbaşı Tie Rod End Наконечник рулевой тяги	M14x1,5 Sağ Diş M14x1,5 RHT M14x1,5 Правая Резьба	211 330 2603 / 211 330 0203 211 330 2403 / 211 330 2803
17MR3503	Rotbaşı Tie Rod End Наконечник рулевой тяги	M14x1,5 Sağ Diş M14x1,5 RHT M14x1,5 Правая Резьба	211 330 2503 / 211 330 0103 211 330 2303 / 211 330 2703
20MR3200	Rotmili Axial Joint Тяга рулевая	ÖN, M14x1,5 Sağ Diş (Hidrolik Direksiyon) Front, M14x1,5 RHT, Power Steering Передняя, M14x1,5 Правая Резьба Для Гидравлического Руля	230 338 00 15 220 338 07 15
26MR1300	Askı Rotu Thrust Rod Тяга стабилизатора	Arka Rear Задняя	211 320 3389 211 320 0889
38MR0511	Salıncak Burcu Wishbone Bushing Сайлентблок рычага	Ön, Alt Front, Lower Передняя, Нижняя	211 333 25 14 211 333 28 14 211 333 10 14
38MR0512	Salıncak Burcu Wishbone Bushing Сайлентблок рычага	Ön, Alt Front, Lower Передняя, Нижняя	211 333 11 14

Asmetal products fit to mentioned trademarks and OE numbers in this catalogue.

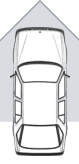

SOL / LEFT / ЛЕВАЯ

SAĞ / RIGHT / ПРАВАЯ

R170

09/1996->

S202

06/1996->03/2001

A208

03/1998->

C208

06/1997->06/2002

W202

03/1993->05/2000



17MR1100



22MR1100



17MR1100



26MR1000



23MR02



23MR02



10MR40



526MR3120



526MR3121



10MR40



26MR1000



38MR0502



37MR0505



40MR0500



99MR40

As Metal Ref.
Код As Metal

Açıklama
Description / Разъяснение

Orijinal Kod
Original Number / Оригинальный Код

As Metal Ref. Код As Metal	Açıklama Description / Разъяснение	Orijinal Kod Original Number / Оригинальный Код
10MR40	Rotil Ball Joint Шаровая опора	- - - 210 330 0035 / 202 333 0027 210 330 0427
17MR1100	Rotbaşı Tie Rod End Наконечник рулевой тяги	M12x1,5 Sağ Diş M12x1,5 RHT M12x1,5 Правая Резьба 001 330 7735 / 001 330 7435 000 330 7435
22MR1100	Orta Rot Center Rod Центральная Тяга	Komple Rot (R170 Hariç) Complete (Except R170) Комплект (Не включая R170) 202 460 0405
23MR02	Rotilli Kolu Control Arm Рычаг	- - - 201 350 0953 / 201 350 3253 210 350 0653 / 210 350 1753
26MR1000	Askı Rotu Thrust Rod Тяга стабилизатора	Arka Rear Задняя 124 320 0289
37MR0505	Viraj Lastiği Stabilizer Bushing Втулка Стабилизатора	Ön, Ø18.5mm Front, Ø18.5mm Передняя, Ø18.5mm R170 HARIÇ Except R170 Кроме R170 124 323 23 85
38MR0502	Aks Körüğü Axle Boot Пыльник	W202 İÇİN For W202 Для W202 201 350 01 37 / 201 350 00 37 201 357 00 91 / 201 357 01 91
40MR0500	Şaft Ağırlığı Shaft Vibration Absorber Балансир	W202 İÇİN For W202 Для W202 202 411 14 47 201 411 21 47
526MR3120	Viraj Kelepçe Bend Clamp Зажим Стабилизатора	Ön Front Передняя 208 323 01 40
526MR3121	Viraj Kelepçe Bend Clamp Зажим Стабилизатора	Ön Front Передняя 208 323 02 40
99MR40	Kayış Gergi Kütük Saplaması Bolt Belt Tightener Болт Механизма Натяжения Ремня	S202, W202 İÇİN For S202, W202 Для S202, W202 606 202 01 20

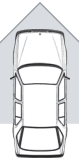
SOL / LEFT / ЛЕВАЯ
SAĞ / RIGHT / ПРАВАЯ

R230 (SL)
10/2001->

17MR3700

20MR3200



20MR3200

17MR3700



10MR3502



10MR3502



10MR1300



38MR0511



10MR1300

As Metal Ref.
 Код As Metal

Açıklama
 Description / Разъяснение

Orijinal Kod
 Original Number / Оригинальный Код

As Metal Ref. Код As Metal	Açıklama Description / Разъяснение	Orijinal Kod Original Number / Оригинальный Код
10MR1300	Rotil Ball Joint Шаровая опора	Alt Lower Нижняя
10MR3502	Rotil Ball Joint Шаровая опора	Üst Upper Верхняя
17MR3700	Rotbaşı Tie Rod End Наконечник рулевой тяги	M14x1,5 Sağ Diş M14x1,5 RHT M14x1,5 Правая Резьба
20MR3200	Rotmili Axial Joint Тяга рулевая	Ön, M14x1,5 Sağ Diş, Hidrolik Direksiyon Front, M14x1,5 RHT, Power Steering Передняя, M14x1,5 Правая Резьба Для Гидравлического Руля
38MR0511	Salıncak Burcu Wishbone Bushing Сайлентблок Рычага	Ön, Alt Front, Lower Передний, Нижний

Asmetal products fit to mentioned trademarks and OE numbers in this catalogue.

SOL / LEFT / ЛЕВАЯ

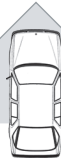

SAĞ / RIGHT / ПРАВАЯ

W108, W109 01/1966->08/1972

W110 04/1961->02/1968

W111 08/1959->12/1971

W113 01/1963->03/1971



17MR1530



17MR1530

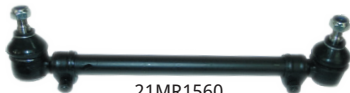

21MR1560



21MR1560



17MR1550



17MR1550

As Metal Ref.

Код As Metal

Açıklama

Description / Разъяснение

Orijinal Kod

Original Number / Оригинальный Код

17MR1530	Rotbaşı Tie Rod End Наконечник рулевой тяги	İç, M14x1,5 Sağ Diş İnner, M14x1,5 RHT Внутренний, M14x1,5 Правая Резьба	000 338 1910 / 000 338 0710 000 338 5210 / 000 338 5510 3221 1114 842 / 3221 2775 003
17MR1550	Rotbaşı Tie Rod End Наконечник рулевой тяги	Diş, M14x1,5 Sol Diş Outer, M14x1,5 LHT Внешний, M14x1,5 Левая Резьба	000 338 2010 / 000 338 0810 000 338 5010 / 000 338 5310
21MR1560	Ara Rot Tie Rod Тяга в сборе	Ayarlı Adjustable Регулируется	107 330 0103 / 110 330 0003 115 330 0703 / 115 330 0803

SOL / LEFT / ЛЕВАЯ

SAĞ / RIGHT / ПРАВАЯ

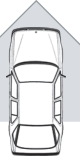
W114, W115 01/1968->01/1977

17MR1530



22MR1570



17MR1530



17MR1550



17MR1550



26MR2300



21MR1560



21MR1560



26MR2300



10MR1515



10MR1516



10MR1516



10MR1515



10MR1555



10MR1555

As Metal Ref.
 Код As Metal

Açıklama
 Description / Разъяснение

Orijinal Kod
 Original Number / Оригинальный Код

As Metal Ref. Код As Metal	Açıklama Description / Разъяснение	Orijinal Kod Original Number / Оригинальный Код
10MR1515	Rotil Ball Joint Шаровая опора	Üst Upper Верхняя 115 333 0527
10MR1516	Rotil Ball Joint Шаровая опора	Üst Upper Верхняя 115 333 0827
10MR1555	Rotil Ball Joint Шаровая опора	Alt Lower Нижняя 115 333 1027 115 333 1127
17MR1530	Rotbaşı Tie Rod End Наконечник рулевой тяги	İç, M14x1,5 Sağ Diş Inner, M14x1,5 RHT Внутренний, M14x1,5 Правая Резьба 000 338 1910 / 000 338 0710 000 338 5210 / 000 338 5510 3221 1114 842 / 3221 2775 003
17MR1550	Rotbaşı Tie Rod End Наконечник рулевой тяги	Diş, M14x1,5 Sol Diş Outer, M14x1,5 LHT Внешний, M14x1,5 Левая Резьба 000 338 2010 / 000 338 0810 000 338 5010 / 000 338 5310
21MR1560	Ara Rot Tie Rod Тяга в сборе	Ayarlı Adjustable Регулируется 107 330 0103 / 110 330 0003 115 330 0703 / 115 330 0803
22MR1570	Orta Rot Center Rod Центральная Тяга	Sabit Fixed Неподвижная 000 460 0005 / 000 460 0105 114 460 0205 / 114 460 0305 115 460 1505 / 115 460 1605
26MR2300	Viraj "Z" Rotu Link Stabilizer Тяга стабилизатора	Arka, (Plastik) Rear (Plastik) Задняя (Пластик) 123 320 0989 05103920AA 5103920AA

Asmetal products fit to mentioned trademarks and OE numbers in this catalogue.

SOL / LEFT / ЛЕВАЯ

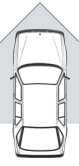

SAĞ / RIGHT / ПРАВАЯ

W116 08/1972->07/1980



17MR1530



17MR1530



17MR1550



17MR1550



22MR2370



21MR2360



21MR2360



17MR2330



17MR2330



10MR2355



10MR2355

As Metal Ref.
Код As Metal

Açıklama
Description / Разъяснение

Orijinal Kod
Original Number / Оригинальный Код

As Metal Ref. Код As Metal	Açıklama Description / Разъяснение	Orijinal Kod Original Number / Оригинальный Код
10MR2355	Rotil Ball Joint Шаровая опора	Alt Lower Нижняя 116 333 0927
17MR1530	Rotbaşı Tie Rod End Наконечник рулевой тяги	İç, M14x1,5 Sağ Diş Inner, M14x1,5 RHT Внутренний, M14x1,5 Правая Резьба 000 338 1910 / 000 338 0710 000 338 5210 / 000 338 5510 3221 1114 842 / 3221 2775 003
17MR1550	Rotbaşı Tie Rod End Наконечник рулевой тяги	Diş, M14x1,5 Sol Diş Outer, M14x1,5 LHT Внешний, M14x1,5 Левая Резьба 000 338 2010 / 000 338 0810 000 338 5010 / 000 338 5310
17MR2330	Rotbaşı Tie Rod End Наконечник рулевой тяги	Diş, M14x1,5 Sağ Diş (450SEL 6.9 için) Outer, M14x1,5 RHT (Only 450SEL 6.9) Внешний, M14x1,5 Правая Резьба (На 450SEL 6.9) 000 338 4810 / 000 338 5410 000 338 5910 / 000 338 4710 000 338 5110
21MR2360	Ara Rot Tie Rod Тяга в сборе	Ayarlı (450SEL 6.9 için) Adjustable (Only 450SEL 6.9) Регулируется (На 450SEL 6.9) 123 330 0703 / 123 330 1503 123 330 1803
22MR2370	Orta Rot Center Rod Центральная Тяга	Sabit Fixed Неподвижная 116 460 0605 / 116 460 0905 123 460 1505

Asmetal products fit to mentioned trademarks and OE numbers in this catalogue.

SOL / LEFT / ЛЕВАЯ

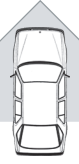

SAĞ / RIGHT / ПРАВАЯ

W120 07/1953->12/1962
W121 01/1955->12/1963
W128 01/1958->01/1959
W180 01/1954->12/1959



17MR1530



17MR1550



17MR1530



17MR1550

As Metal Ref.
Код As Metal

Açıklama
Description / Разъяснение

Orijinal Kod
Original Number / Оригинальный Код

As Metal Ref. Код As Metal	Açıklama Description / Разъяснение	Orijinal Kod Original Number / Оригинальный Код
17MR1530	Rotbaşı Tie Rod End Наконечник рулевой тяги İç, M14x1,5 Sağ Diş İnner, M14x1,5 RHT Внутренний, M14x1,5 Правая Резьба	000 338 1910 / 000 338 0710 000 338 5210 / 000 338 5510 3221 1114 842 / 3221 2775 003
17MR1550	Rotbaşı Tie Rod End Наконечник рулевой тяги Diş, M14x1,5 Sol Diş Outer, M14x1,5 LHT Внешний, M14x1,5 Левая Резьба	000 338 2010 / 000 338 0810 000 338 5010 / 000 338 5310

SOL / LEFT / ЛЕВАЯ

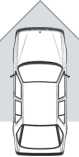

SAĞ / RIGHT / ПРАВАЯ

W163 02/1998->06/2005



17MR4500

20MR4500



20MR4500

17MR4501



10MR4500



10MR4500

As Metal Ref.
Код As Metal

Açıklama
Description / Разъяснение

Orijinal Kod
Original Number / Оригинальный Код

As Metal Ref. Код As Metal	Açıklama Description / Разъяснение	Orijinal Kod Original Number / Оригинальный Код
10MR4500	Rotil Ball Joint Шаровая опора Alt Lower Нижняя	163 330 0035 163 330 0135
17MR4500	Rotbaşı Tie Rod End Наконечник рулевой тяги M16x1,5 Sağ Diş M16x1,5 RHT M16x1,5 Правая Резьба	163 330 0103 163 338 0015
17MR4501	Rotbaşı Tie Rod End Наконечник рулевой тяги M16x1,5 Sağ Diş M16x1,5 RHT M16x1,5 Правая Резьба	163 330 0003 / 163 330 0403 163 338 0115
20MR4500	Rotmili Axial Joint Тяга рулевая M16x1,5 Sağ Diş M16x1,5 RHT M16x1,5 Правая Резьба	163 338 0215

Asmetal products fit to mentioned trademarks and OE numbers in this catalogue.

SOL / LEFT / ЛЕВАЯ

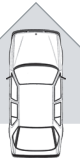

SAĞ / RIGHT / ПРАВАЯ

W201 (190) 10/1982->08/1993



17MR3030



17MR1900



22MR1900



17MR3050



17MR3050



21MR20



21MR1900



26MR1000



23MR02



23MR02



26MR1000



10MR3055



11MR00



11MR00



10MR3055



526MR3110



37MR0506



37MR0507



37MR0515



526MR3111



38MR0502



40MR0106



40MR0500

SOL / LEFT / ЛЕВАЯ

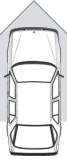

SAĞ / RIGHT / ПРАВАЯ

W201 (190) 10/1982->08/1993

As Metal Ref. Код As Metal	Açıklama Description / Разъяснение		Orijinal Kod Original Number / Оригинальный Код
10MR3055	Rotil Ball Joint Шаровая опора	Alt Lower Нижняя	124 333 0127 124 333 0327
11MR00	Arka Dingil Tıkırtı Burcu Silent Bushing Стойка Стабилизатора	Alt Lower Нижняя	201 352 0027 / 220 352 0027 230 352 0027
17MR1900	Rotbaşı Tie Rod End Наконечник рулевой тяги	Diş, M12x1,5 Sağ Diş Outer, M12x1,5 RHT Внешний, M12x1,5 Правая Резьба	000 338 4910 000 338 6310
17MR3030	Rotbaşı Tie Rod End Наконечник рулевой тяги	Diş, M12x1,5 Sağ Diş Outer, M12x1,5 RHT Внешний, M12x1,5 Правая Резьба	000 338 4210 / 000 338 4410 000 338 6110
17MR3050	Rotbaşı Tie Rod End Наконечник рулевой тяги	İç, M12x1,5 Sol Diş Inner, M12x1,5 LHT Внутренний, M12x1,5 Левая Резьба	000 338 4310 / 000 338 4510 000 338 6010 / 000 338 6210
21MR1900	Ara Rot Tie Rod Тяга в сборе	Ayarlı Adjustable Регулируется	201 330 1203 201 330 1603
21MR20	Ara Rot Tie Rod Тяга в сборе	Ayarlı Adjustable Регулируется	201 330 0703 / 201 330 1503 201 305 1503
22MR1900	Orta Rot Center Rod Центральная Тяга	Sabit Fixed Неподвижная	201 460 1405 201 460 1505
23MR02	Rotilli Kol Control Arm Рычаг	- - -	201 350 0953 / 201 350 3253 210 350 0653 / 210 350 1753
26MR1000	Askı Rotu Thrust Rod Тяга стабилизатора	Arka Rear Задняя	124 320 0289
37MR0506	Viraj Lastiği Stabilizer Bushing	Ön Front Передняя	Ø23mm 201 323 48 65
37MR0507	Viraj Lastiği Stabilizer Bushing	Ön Front Передняя	Ø24mm 124 323 17 85
37MR0515	Amortisör Burcu Shock Absorber Bushing	Arka Rear Задняя	---
38MR0502	Aks Körüğü Axle Boot	---	201 350 01 37 / 201 350 00 37 201 357 00 91 / 201 357 01 91
40MR0106	Şaft Askısı Driveshaft Support (With Bearing)	---	201 410 05 81 S1 201 410 05 81 201 410 05 81 S
40MR0500	Şaft Ağırlığı Shaft Vibration Absorber	---	202 411 14 47 201 411 21 47
526MR3110	Viraj Kelepçe Bend Clamp Зажим Стабилизатора	Ön Front Передняя	201 323 55 40
526MR3111	Viraj Kelepçe Bend Clamp Зажим Стабилизатора	Ön Front Передняя	201 323 56 40

Asmetal products fit to mentioned trademarks and OE numbers in this catalogue.

SOL / LEFT / ЛЕВАЯ

SAĞ / RIGHT / ПРАВАЯ

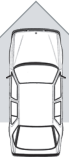

W203 05/2000->

CL203, S203 03/2001->

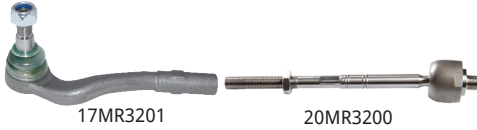

As Metal Ref. Код As Metal	Açıklama Description / Разъяснение	Original Kod Original Number / Оригинальный Код
11MR00	Arka Dingil Tıkırtı Burcu Silent Bushing Стойка Стабилизатора	Arka, Alt Rear, Lower Задний, Нижний
17MR3200	Rotbaşı Tie Rod End Наконечник рулевой тяги	M14x1,5 Sağ Diş M14x1,5 RHT M14x1,5 Правая Резьба
17MR3201	Rotbaşı Tie Rod End Наконечник рулевой тяги	M14x1,5 Sağ Diş M14x1,5 RHT M14x1,5 Правая Резьба
20MR3200	Rotmili Axial Joint Тяга рулевая	Ön, M14x1,5 Sağ Diş, Hidrolik Direksiyon Front, M14x1,5 RHT, Power Steering Передняя, M14x1,5 Правая Резьба, Гидравлический Руль
26MR3200	Viraj Rotu Link Stabilizer Тяга стабилизатора	Ön Front Передняя
26MR3205	Askı Rotu Thrust Rod Тяга стабилизатора	Arka Rear Задняя
26MR3206	Askı Rotu Thrust Rod Тяга стабилизатора	Arka Rear Задняя
38MR0510	Salıncak Burcu Wishbone Bushing Сайлентблок рычага	Ön, Alt Front, Lower Передняя, Нижняя

Asmetal products fit to mentioned trademarks and OE numbers in this catalogue.

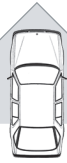
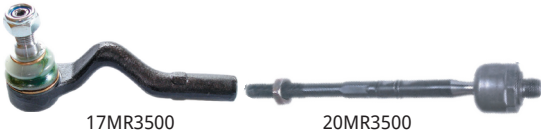
SOL / LEFT / ЛЕВАЯ
SAĞ / RIGHT / ПРАВАЯ

W210 06/1995 ->03/2002
S210 06/1996 ->03/2003

17MR3500

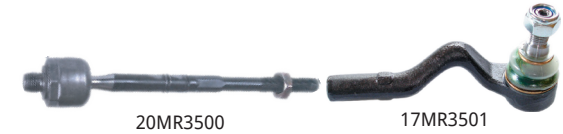
20MR3500



20MR3500

17MR3501



26MR1000

23MR02



23MR02



26MR0101



26MR0100



26MR1000



10MR40



11MR00



99MR40



11MR00



10MR40

As Metal Ref.
 Код As Metal

Açıklama
 Description / Разъяснение

Orijinal Kod
 Original Number / Оригинальный Код

As Metal Ref. Код As Metal	Açıklama Description / Разъяснение	Orijinal Kod Original Number / Оригинальный Код
10MR40	Rotil Ball Joint Шаровая опора	210 330 0035 / 202 333 0027 210 330 0427
11MR00	Arka Dingil Tıkırtı Burcu Silent Bushing Стойка Стабилизатора	Alt Rear, Lower Задний, Нижний
17MR3500	Rotbaşı Tie Rod End Наконечник рулевой тяги	M14x1,5 Sağ Diş M14x1,5 RHT M14x1,5 Правая Резьба
17MR3501	Rotbaşı Tie Rod End Наконечник рулевой тяги	M14x1,5 Sağ Diş M14x1,5 RHT M14x1,5 Правая Резьба
20MR3500	Rotmili Axial Joint Тяга рулевая	M14x1,5 Sağ Diş M14x1,5 RHT M14x1,5 Правая Резьба
23MR02	Rot Kolu Control Arm Рычаг	- - -
26MR0100	Askı Rotu Thrust Rod Тяга стабилизатора	Ön Front Передняя
26MR0101	Askı Rotu Thrust Rod Тяга стабилизатора	Ön Front Передняя
26MR1000	Askı Rotu Thrust Rod Тяга стабилизатора	Arka Rear Задняя
99MR40	Kayış Gergi Kütük Saplaması Bolt Belt Tightener Болт Механизма Натяжения Ремня	---

Asmetal products fit to mentioned trademarks and OE numbers in this catalogue.

SOL / LEFT / ЛЕВАЯ

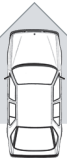

SAĞ / RIGHT / ПРАВАЯ

W460 03/1979->07/1993

W461 02/1990->

W463 09/1989->



17MR0100



99MR40



17MR0200

As Metal Ref. Код As Metal	Açıklama Description / Разъяснение	Orijinal Kod Original Number / Оригинальный Код
17MR0100	Rotbaşı Tie Rod End Наконечник рулевой тяги M20x1,5 Sol Diş M20x1,5 LHT M20x1,5 Левая резьба	631 330 0435 / 000 460 7348 / 502 1447 679 2901 / 616 3544 / 88VB 3286 AD / AB
17MR0200	Rotbaşı Tie Rod End Наконечник рулевой тяги M20x1,5 Sağ Diş M20x1,5 RHT M20x1,5 Правая Резьба	460 330 1235 / 679 2900 / 000 460 7248 502 1446 / 631 338 0510 / 616 3543 88VB 3825 AB / AD
99MR40	Kayış Gergi Kütük Saplaması Bolt Belt Tightener Болт Механизма Натяжения Ремня W463 İçin For W463 Для W463	606 202 01 20

SOL / LEFT / ЛЕВАЯ

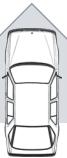

SAĞ / RIGHT / ПРАВАЯ

206, 210 (Transporter) 02/1973->



10MR1000



10MR1000

As Metal Ref. Код As Metal	Açıklama Description / Разъяснение	Orijinal Kod Original Number / Оригинальный Код
10MR1000	Rotil Ball Joint Шаровая опора Alt Lower Нижняя	000 320 0028 / 000 320 0128 608 320 0028 / 608 320 0128 631 320 0028 / 631 320 0228

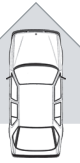
SOL / LEFT / ЛЕВАЯ
SAĞ / RIGHT / ПРАВАЯ

LK, LN2 01/1984->12/1998

17MR3101



22MR3100



17MR3100



17IV2030



17IV2050



17MR7010



17MR7011



526MR3200



526MR3105



526MR3105



526MR3200

As Metal Ref.
 Код As Metal

Açıklama
 Description / Разъяснение

Orijinal Kod
 Original Number / Оригинальный Код

As Metal Ref. Код As Metal	Açıklama Description / Разъяснение	Orijinal Kod Original Number / Оригинальный Код
17IV2030	Rotbaşı Tie Rod End Наконечник рулевой тяги	M28x1,5 Sağ Diş M28x1,5 RHT M28x1,5 Правая резьба
17IV2050	Rotbaşı Tie Rod End Наконечник рулевой тяги	M28x1,5 Sol Diş M28x1,5 LHT M28x1,5 Левая резьба
17MR3100	Rotbaşı Tie Rod End Наконечник рулевой тяги	M30x1,5 Sağ Diş M30x1,5 RHT M30x1,5 Правая Резьба
17MR3101	Rotbaşı Tie Rod End Наконечник рулевой тяги	M30x1,5 Sol Diş M30x1,5 LHT M30x1,5 Левая резьба
17MR7010	Rotbaşı Tie Rod End Наконечник рулевой тяги	M30x1,5 Sağ Diş M30x1,5 RHT M30x1,5 Правая Резьба
17MR7011	Rotbaşı Tie Rod End Наконечник рулевой тяги	M30x1,5 Sol Diş M30x1,5 LHT M30x1,5 Левая резьба
22MR3100	Orta Rot Center Rod Центральная Тяга	Tek Taraf Ayarlı Adjustable Одна сторона Регулируется
526MR3200	Makas Burcu -	Ø53 -
526MR3105	Makas Burcu -	Arka, Ø68 Rear Задняя

Asmetal products fit to mentioned trademarks and OE numbers in this catalogue.

SOL / LEFT / ЛЕВАЯ

SAĞ / RIGHT / ПРАВАЯ

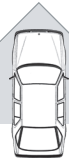

309 01/1970->02/1989



17MR1030



17MR1020



22MR6070



17MR1031



17MR1021

As Metal Ref.

Kod As Metal

Açıklama

Description / Разъяснение

Orijinal Kod

Original Number / Оригинальный Код

17MR1020	Rotbaşı Tie Rod End Наконечник рулевой тяги	M24x1,5 Sağ Diş (Aks Modeli 730.630) M24x1,5 RHT (Axie version 730.630) M24x1,5 Правая резьба (Модель оси 730.630)	310 330 2235 / 310 330 0235 310 330 1835 / 310 330 2635
17MR1030	Rotbaşı Tie Rod End Наконечник рулевой тяги	M24x1,5 Sol Diş (Aks Modeli 730.630) M24x1,5 LHT (Axie version 730.630) M24x1,5 Левая резьба (Модель оси 730.630)	310 330 2335 / 310 330 0335 310 330 1935 / 310 330 2735
17MR1021	Rotbaşı Tie Rod End Наконечник рулевой тяги	M24x1,5 Sağ Diş M24x1,5 RHT M24x1,5 Правая Резьба	000 330 0735 / 000 330 1035 001 330 0735 / 001 330 1035
17MR1031	Rotbaşı Tie Rod End Наконечник рулевой тяги	M24x1,5 Sol Diş M24x1,5 LHT M24x1,5 Левая резьба	000 330 0835 / 000 330 0935 001 330 0835 / 001 330 0935
22MR6070	Orta Rot Center Rod Центральная Тяга	Tek Taraf Ayarlı (Direksiyon) 10/1982->01/1990 ->152683 (Hid.Dir.) Adjustable (Direction) 10/1982->01/1990 ->152919 (Mek.Dir) Одна сторона Регулируется (Рулевая) 10/1982->01/1990	309 460 3105/309 460 0905 601 460 0005/601 460 0105 601 460 0205/601 460 0305

Asmetal products fit to mentioned trademarks and OE numbers in this catalogue.

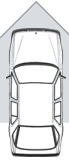
SOL / LEFT / ЛЕВАЯ
SAĞ / RIGHT / ПРАВАЯ

601 (207D, 208D, 209D, 210, 210D) 04/1977->02/1996
602 (307D, 308D, 309D, 310D) 06/1982->02/1996

17MR1013



17MR6030



17MR6052



17MR6055



22MR6070



22MR6071



22MR6075



21MR1012



21MR1012



17MR1012



17MR6050



17MR6032



17MR6056

As Metal Ref.
 Код As Metal

Açıklama
 Description / Разъяснение

Orijinal Kod
 Original Number / Оригинальный Код

As Metal Ref. Код As Metal	Açıklama Description / Разъяснение	Orijinal Kod Original Number / Оригинальный Код
17MR1012	Rotbaşı Tie Rod End Наконечник рулевой тяги	M22x1,5 Sağ Diş M22x1,5 RHT M22x1,5 Правая Резьба
17MR1013	Rotbaşı Tie Rod End Наконечник рулевой тяги	M22x1,5 Sol Diş M22x1,5 LHT M22x1,5 Левая резьба
17MR6030	Rotbaşı Tie Rod End Наконечник рулевой тяги	M22x1,5 Sağ Diş M22x1,5 RHT M22x1,5 Правая Резьба
17MR6050	Rotbaşı Tie Rod End Наконечник рулевой тяги	M22x1,5 Sol Diş M22x1,5 LHT M22x1,5 Левая резьба
17MR6032	Rotbaşı Tie Rod End Наконечник рулевой тяги	M20x1,5 Sağ Diş (Orta Rot) M20x1,5 RHT (Center Rod) M20x1,5 Правая резьба (Центральная тяга)
17MR6052	Rotbaşı Tie Rod End Наконечник рулевой тяги	M20x1,5 Sol Diş (Orta Rot) M20x1,5 LHT (Center Rod) M20x1,5 Левая резьба (Центральная тяга)
17MR6055	Rotbaşı Tie Rod End Наконечник рулевой тяги	M24x1,5 Sağ Diş M24x1,5 RHT M24x1,5 Правая Резьба
17MR6056	Rotbaşı Tie Rod End Наконечник рулевой тяги	M24x1,5 Sol Diş M24x1,5 LHT M24x1,5 Левая резьба
21MR1012	Ara Rot Tie Rod Тяга в сборе	Ayarlı Adjustable Регулируется
22MR6070	Orta Rot Center Rod Центральная Тяга	Tek Taraf Ayarlı (Direksiyon) Adjustable (Direction) Одна сторона Регулируется (Рулевая)
22MR6071	Orta Rot Center Rod Центральная Тяга	Çift Taraf Ayarlı (Direksiyon) Adjustable (Direction) Регулируется (Рулевая)
22MR6075	Orta Rot Center Rod Центральная Тяга	Orta Rot, Ayarlı, Hidrolik Direksiyon Adjustable, Power Steering Регулируется, Гидравлический Руль

Asmetal products fit to mentioned trademarks and OE numbers in this catalogue.

SOL / LEFT / ЛЕВАЯ

SAĞ / RIGHT / ПРАВАЯ

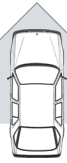

631 (MB 100) 02/1988->02/1996



17MR0100



17MR0400



17MR0500



10MR1000



22MR0100



22MR0500



21MR0100



21MR0100



38MR0500



17MR0200



17MR0300



17MR0500



10MR1000

As Metal Ref.
Код As Metal

Açıklama
Description / Разъяснение

Orijinal Kod
Original Number / Оригинальный Код

As Metal Ref. Код As Metal	Açıklama Description / Разъяснение	Orijinal Kod Original Number / Оригинальный Код
10MR1000	Rotil Ball Joint Шаровая опора	Alt Lower Нижняя
17MR0100	Rotbaşı Tie Rod End Наконечник рулевой тяги	M20x1,5 Sol Diş M20x1,5 LHT M20x1,5 Левая резьба
17MR0200	Rotbaşı Tie Rod End Наконечник рулевой тяги	M20x1,5 Sağ Diş M20x1,5 RHT M20x1,5 Правая Резьба
17MR0300	Rotbaşı Tie Rod End Наконечник рулевой тяги	M18x1,5 Sağ Diş M18x1,5 RHT M18x1,5 Правая Резьба
17MR0400	Rotbaşı Tie Rod End Наконечник рулевой тяги	M18x1,5 Sol Diş M18x1,5 LHT M18x1,5 Левая резьба
17MR0500	Rotbaşı Tie Rod End Наконечник рулевой тяги	M24x1,5 Sağ Diş M24x1,5 RHT M24x1,5 Правая Резьба
21MR0100	Ara Rot Tie Rod Тяга в сборе	Ayarlı Adjustable Регулируется
22MR0100	Orta Rot Center Rod Центральная Тяга	Tek Taraf Ayarlı (Direksion) Adjustable (Direction) Одна сторона Регулируется (Рулевая)
22MR0500	Orta Rot Center Rod Центральная Тяга	Tek Taraf Ayarlı Adjustable Одна сторона Регулируется
38MR0500	Aks Kırık Tamir Takımı Axle Boot Kit	- - -
		631 320 0028 / 631 320 0228 000 320 0028 / 000 320 0128 608 320 0028 / 608 320 0128
		631 330 0435 / 000 460 7348 502 1447 / 679 2901 / 616 3544 880X 3270 TA / 88VB 3286 AD / AB
		001 330 4835 / 460 330 1235 631 338 0510 / 000 460 7248 502 1446 / 616 3543 / 88VB 3825 AB / AD
		631 338 0410
		631 338 0310
		631 330 0535
		631 330 0703
		631 330 0603
		631 460 0705
		631 330 01 85 5 631 330 01 85 52 631 330 01 85

Asmetal products fit to mentioned trademarks and OE numbers in this catalogue.

SOL / LEFT / ЛЕВАЯ

SAĞ / RIGHT / ПРАВАЯ

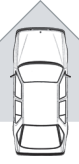
NG 08/1973->09/1996

SK 07/1987->09/1996

17MR3000



17MR3000



22MR3000



17IV2030



17IV2050



17MR7010



17MR7011

MERCEDES

As Metal Ref. Код As Metal	Açıklama Description / Разъяснение	Orijinal Kod Original Number / Оригинальный Код
17IV2030	Rotbaşı Tie Rod End Наконечник рулевой тяги	M28x1,5 Sağ Diş M28x1,5 RHT M28x1,5 Правая резьба
17IV2050	Rotbaşı Tie Rod End Наконечник рулевой тяги	M28x1,5 Sol Diş M28x1,5 LHT M28x1,5 Левая резьба
17MR3000	Rotbaşı Tie Rod End Наконечник рулевой тяги	M30x1,5 Sağ Diş M30x1,5 RHT M30x1,5 Правая Резьба
17MR7010	Rotbaşı Tie Rod End Наконечник рулевой тяги	M30x1,5 Sağ Diş M30x1,5 RHT M30x1,5 Правая Резьба
17MR7011	Rotbaşı Tie Rod End Наконечник рулевой тяги	M30x1,5 Sol Diş M30x1,5 LHT M30x1,5 Левая резьба
22MR3000	Orta Rot Center Rod Центральная Тяга	Tek Taraf Ayarlı Adjustable Одна сторона Регулируется

Asmetal products fit to mentioned trademarks and OE numbers in this catalogue.

SOL / LEFT / ЛЕВАЯ

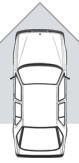

SAĞ / RIGHT / ПРАВАЯ

Sprinter (901, 902, 903, 904)

01/1995->05/2006

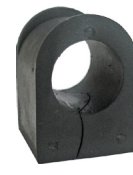
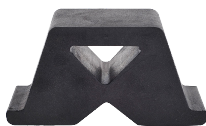

SOL / LEFT / ЛЕВАЯ

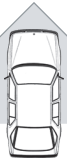

SAĞ / RIGHT / ПРАВАЯ

Sprinter (901, 902, 903, 904)

01/1995->05/2006

As Metal Ref. Код As Metal	Açıklama Description / Разъяснение	Orijinal Kod Original Number / Оригинальный Код
10MR0100	Rotil Ball Joint Шаровая опора	Alt Lower Нижняя 901 333 0627 / 901 333 0727 901 333 1027 / 901 333 1127 2D0 407 361A
17MR0700	Rotbaşı Tie Rod End Наконечник рулевой тяги	M16x1,5 Sağ Diş M16x1,5 RHT M16x1,5 Правая Резьба 901 460 0148 / 901 460 0348 2D0 422 811
20MR0100	Rotmili Axial Joint Тяга рулевая	M16x1,5 Sağ Diş M16x1,5 RHT M16x1,5 Правая Резьба 901 460 0155 / 901 460 0255 901 460 0455 / 2D0 422 803
26MR0700	Askı Rotu Thrust Rod Тяга стабилизатора	Ön Front Передняя 901 320 0289 2D0 411 051
26MR0701	Askı Rotu Thrust Rod Тяга стабилизатора	Ön Front Передняя 901 320 0389 2D0 411 052
26MR0710	Askı Rotu Thrust Rod Тяга стабилизатора	Arka Rear Задняя 901 320 0089 2D0 511 329
26MR2300	Viraj "Z" Rotu Link Stabilizer Тяга стабилизатора	Arka (Plastik) Rear, (Plastik) Задняя, (Пластик) 123 320 0989 05103920AA 5103920AA
37MR0100	Amortisör Takozu Shock Absorber Mount Подушка Амортизатора	Arka Rear Задняя 000 323 78 85
37MR0510	Viraj Lastiği Stabilizer Bushing	Ön Front Передняя 901 323 02 88 S2 / 901 323 02 88 901 323 01 85 S1 / 901 323 01 85 901 323 00 88 S2 / 901 323 00 88
38MR0100	Makas Burcu Spring Eye Bushing Сайлентблок Рессоры	Uzun Long Длинный 5118 731AA 901 324 00 50
38MR0105	Makas Burcu Spring Eye Bushing Сайлентблок Рессоры	İnce Slim Тонкий 901 324 01 50 2D0 511 171
38MR0110	Salıncak Burcu Wishbone Bushing Сайлентблок Рычага	- - - 5133 818AA 901 333 02 14 2D0 407 140
38MR0115	Makas Burcu Spring Bushing	Arka Rear Задняя 511 873 2AA / 901 324 03 50 901 324 02 50 / 2D0 511 171 B 2D0 511 171 C
40MR0505	Şaft Askı Bilya Kapağı Protective Cap	--- 901 411 03 96
45MR0100	Motor Kulağı Engine Mount Опора Двигателя	Ön Front Передняя 901 241 24 13 / 901 241 26 13 2D0 199 379 G / 2D0 199 379 C
45MR0105	Motor Kulağı Engine Mount Опора Двигателя	Ön Front Передняя 901 241 25 13 / 901 241 27 13 2D0 199 379 A / 2D0 199 379 D 2D0 199 379 H
45MR0110	Şanzuman Kulağı Engine Mount Опора Двигателя	Arka Rear Задняя 5117 736AA / 901 242 14 13 2D0 399 201
45MR0115	Makas Takozu Rubber Mount Подушка Рессоры	Arka Rear Задняя 901 325 01 44
45MR0500	Şanzuman Kulağı Rubber Mounting	Arka Rear Задняя 601 240 07 18
40MR0100	Şaft Askısı Shaft Hanger Опора Подвесная Карданового Вала	(Geniş Bilyalı) (wide ball) (Широкий подшибник) 901 411 04 12 / 901 411 03 12 2D0 521 351 / 2D0 598 351 2D0 598 351 A
40MR0101	Şaft Askısı Shaft Hanger Опора Подвесная Карданового Вала	(Dar Bilyalı) (narrow ball) (Узкий подшибник) 901 411 04 12 / 901 411 03 12 2D0 521 351 / 2D0 598 351 2D0 598 351 A
99MR40	Kayış Gerгі Kütük Saplamaşı Bolt Belt Tightener Болт Механизма Натяжения Ремня	--- 606 202 01 20

Asmetal products fit to mentioned trademarks and OE numbers in this catalogue.

SOL / LEFT / ЛЕВАЯ

SAĞ / RIGHT / ПРАВАЯ

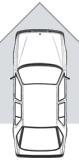

O 403



17MR5001



17MR5002



17MR5002



17MR5001

As Metal Ref.
Код As Metal

Açıklama
Description / Разъяснение

Orijinal Kod
Original Number / Оригинальный Код

As Metal Ref. Код As Metal	Açıklama Description / Разъяснение	Orijinal Kod Original Number / Оригинальный Код
17MR5001	Rotbaşı Tie Rod End Наконечник рулевой тяги M10x1 Sağ Diş (Amortisör) M10x1 RHT (Shock Absorber) M10x1 Правая резьба (Для Амортизации)	-
17MR5002	Rotbaşı Tie Rod End Наконечник рулевой тяги M12x1,25 Sağ Diş (Amortisör) M12x1,25 RHT (Shock Absorber) M12x1,25 Правая резьба (Для Амортизации)	-

SOL / LEFT / ЛЕВАЯ

SAĞ / RIGHT / ПРАВАЯ

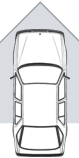

Sprinter (906) 06/2006->



17MR0105

20MR0101



20MR0101

17MR0105



26MR0105



10MR0101



10MR0101



26MR0106

As Metal Ref.
Код As Metal

Açıklama
Description / Разъяснение

Orijinal Kod
Original Number / Оригинальный Код

As Metal Ref. Код As Metal	Açıklama Description / Разъяснение	Orijinal Kod Original Number / Оригинальный Код
10MR0101	Rotil Ball Joint Шаровая опора Alt Lower Нижняя	906 330 4007 / 906 330 4107 / 906 338 0227 2E0 407 151 L / 2E0 407 151 M 2E0 407 152 L / 2E0 407 152 M
17MR0105	Rotbaşı Tie Rod End Наконечник рулевой тяги M16x1,5 Sağ Diş M16x1,5 RHT M16x1,5 Правая Резьба	906 460 0048 / 906 460 0148 2E0 498 104 / 2E0 713 501 2E0 498 104A / 680 470 89AA
20MR0101	Rotmili Axial Joint Тяга рулевая M16x1,5 Sağ Diş M16x1,5 RHT M16x1,5 Правая Резьба	906 460 00 55 2E0 713 491
26MR0105	Viraj Rotu Link Stabilizer Тяга стабилизатора Ön Front Передняя	906 320 17 89 2E0 411 317C
26MR0106	Viraj Rotu Link Stabilizer Тяга стабилизатора Ön Front Передняя	906 320 18 89 2E0 411 318C

Asmetal products fit to mentioned trademarks and OE numbers in this catalogue.

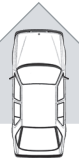
SOL / LEFT / ЛЕВАЯ

SAĞ / RIGHT / ПРАВАЯ
T1/TN (408D, 410, 410D) 08/1982->06/1995

MERCEDES

As Metal Ref. Код As Metal	Açıklama Description / Разъяснение	Orijinal Kod Original Number / Оригинальный Код
17MR1012	Rotbaşı Tie Rod End Наконечник рулевой тяги M22x1,5 Sağ Diş M22x1,5 RHT M22x1,5 Правая Резьба	000 460 8548 / 000 460 2148 000 460 4148 / 000 460 4548 000 330 5035
17MR1013	Rotbaşı Tie Rod End Наконечник рулевой тяги M22x1,5 Sol Diş M22x1,5 LHT M22x1,5 Левая резьба	000 460 8648 / 000 460 2248 000 460 4248 / 000 460 4648
17MR6032	Rotbaşı Tie Rod End Наконечник рулевой тяги M20x1,5 Sağ Diş (Orta Rot) M20x1,5 RHT (Center Rod) M20x1,5 Правая резьба (Центральная тяга)	-
17MR6052	Rotbaşı Tie Rod End Наконечник рулевой тяги M20x1,5 Sol Diş (Orta Rot) M20x1,5 LHT (Center Rod) M20x1,5 Левая резьба (Центральная тяга)	-
21MR1012	Ara Rot Tie Rod Тяга в сборе Tek Taraf Ayarlı Adjustable Одна сторона Регулируется	601 460 1505 / 601 460 0505 / 601 460 0705 601 460 0905 / 601 460 1005 / 601 460 1105 601 460 1205 / 601 460 1305
22MR6075	Orta Rot Center Rod Центральная Тяга Ayarlı, Hidrolik Direksiyon Adjustable, Power steering Регулируется, Гидравлический Руль	602 330 0003 / 602 330 0103 602 330 0303 / 602 330 0403 602 330 5503
45MR0100	Motor Kulağı Engine Mount Опора Двигателя Ön Front Передняя	901 241 24 13 / 901 241 26 13 2D0 199 379 G 2D0 199 379 C
45MR0105	Motor Kulağı Engine Mount Опора Двигателя Ön Front Передняя	901 241 25 13 / 901 241 27 13 2D0 199 379 A / 2D0 199 379 D 2D0 199 379 H
45MR0500	Şanzuman Kulağı Rubber Mounting Подушка Коробки Передач Arka Rear Задняя	601 240 07 18

Asmetal products fit to mentioned trademarks and OE numbers in this catalogue.

SOL / LEFT / ЛЕВАЯ

SAĞ / RIGHT / ПРАВАЯ

T2/L (406DG, 407D, 408DG, 508DG, 608D)

01/1964->12/1988



17MR1030



17MR1031



17MR6030



17MR6052



22MR6070



22MR6071



22MR6075



17MR1020



17MR1021



17MR6050



17MR6032

As Metal Ref.
Код As Metal

Açıklama
Description / Разъяснение

Orjinal Kod
Original Number / Оригинальный Код

As Metal Ref. Код As Metal	Açıklama Description / Разъяснение	Orjinal Kod Original Number / Оригинальный Код
17MR1020	Rotbaşı Tie Rod End Наконечник рулевой тяги	M24x1,5 Sağ Diş (Aks Modeli 730.630) 01/1970-> M24x1,5 RHT (Axie version 730.630) 01/1970-> M24x1,5 Правая резьба (Модель оси 730.630) 01/1970->
17MR1030	Rotbaşı Tie Rod End Наконечник рулевой тяги	M24x1,5 Sol Diş (Aks Modeli 730.630) 01/1970-> M24x1,5 LHT (Axie version 730.630) 01/1970-> M24x1,5 Левая резьба (Модель оси 730.630) 01/1970->
17MR1021	Rotbaşı Tie Rod End Наконечник рулевой тяги	M24x1,5 Sağ Diş M24x1,5 RHT M24x1,5 Правая Резьба
17MR1031	Rotbaşı Tie Rod End Наконечник рулевой тяги	M24x1,5 Sol Diş M24x1,5 LHT M24x1,5 Левая резьба
17MR6030	Rotbaşı Tie Rod End Наконечник рулевой тяги	M22x1,5 Sağ Diş M22x1,5 RHT M22x1,5 Правая Резьба
17MR6050	Rotbaşı Tie Rod End Наконечник рулевой тяги	M22x1,5 Sol Diş M22x1,5 LHT M22x1,5 Левая резьба
17MR6032	Rotbaşı Tie Rod End Наконечник рулевой тяги	M20x1,5 Sağ Diş (Orta Rot) M20x1,5 RHT (Center Rod) M20x1,5 Правая Резьба (Центральная тяга)
17MR6052	Rotbaşı Tie Rod End Наконечник рулевой тяги	M20x1,5 Sol Diş (Orta Rot) M20x1,5 LHT (Center Rod) M20x1,5 Левая резьба (Центральная тяга)
22MR6070	Orta Rot Center Rod Центральная Тяга	Tek Taraf Ayarlı (Direksiyon) Adjustable (Direction) Одна сторона Регулируется (Рулевая)
22MR6071	Orta Rot Center Rod Центральная Тяга	Çift Taraf Ayarlı (Direksiyon) Adjustable (Direction) Регулируется (Рулевая)
22MR6075	Orta Rot Center Rod Центральная Тяга	Ayarlı, Hidrolik Direksiyon Adjustable, Power Steering Регулируется, Гидравлический Руль

Asmetal products fit to mentioned trademarks and OE numbers in this catalogue.

SOL / LEFT / ЛЕВАЯ

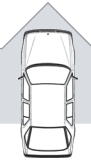

SAĞ / RIGHT / ПРАВАЯ

T2/LN1 (507D, 507DK, 508D, 510, 609D, 609DK, 611D, 611DK, 709D, 711D, 714D)
04/1986->12/1994
Vario (512D)
09/1996->

As Metal Ref.

Код As Metal'a Ref.

Açıklama

Description / Разъяснение

Orijinal Kod

Original Number / Оригинальный Код

As Metal Ref. Код As Metal'a Ref.	Açıklama Description / Разъяснение	Orijinal Kod Original Number / Оригинальный Код
17IV2030	Rotbaşı Tie Rod End Наконечник рулевой тяги	M28x1,5 Sağ Diş M28x1,5 RHT M28x1,5 Правая резьба
17IV2031	Rotbaşı Tie Rod End Наконечник рулевой тяги	M24x1,5 Sağ Diş M24x1,5 RHT M24x1,5 Правая резьба
17IV2050	Rotbaşı Tie Rod End Наконечник рулевой тяги	M28x1,5 Sol Diş M28x1,5 LHT M28x1,5 Левая резьба
17IV2051	Rotbaşı Tie Rod End Наконечник рулевой тяги	M24x1,5 Sol Diş M24x1,5 LHT M24x1,5 Левая резьба
17MR9010	Rotbaşı Tie Rod End Наконечник рулевой тяги	M24x1,5 Sağ Diş M24x1,5 RHT M24x1,5 Правая Резьба
17MR9011	Rotbaşı Tie Rod End Наконечник рулевой тяги	M24x1,5 Sol Diş M24x1,5 LHT M24x1,5 Левая резьба
22MR6075	Orta Rot Center Rod Центральная Тяга	Ayarlı, Hidrolik Direksiyon Vario İçin Adjustable, Power Steering For Vario Регулируется, Гидравлический Руль Для Vario
22MR9010	Orta Rot Center Rod Центральная Тяга	Tek Taraf Ayarlı Adjustable Одна Сторона Регулируется
37MR0500	Viraj Burcu Stabilizer Link Bushing -	12x32x36
45MR0105	Motor Kulağı Engine Mount Опора Двигателя	Ön Vario İçin Front Передняя

Asmetal products fit to mentioned trademarks and OE numbers in this catalogue.

SOL / LEFT / ЛЕВАЯ

SAĞ / RIGHT / ПРАВАЯ

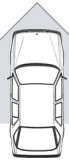

Vito (638) 02/1996->07/2003

638/2 09/1996->07/2003

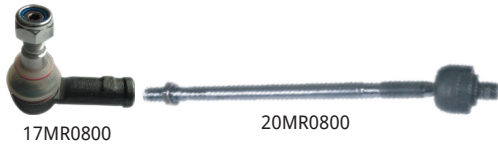

As Metal Ref.
Код As Metal

Açıklama
Description / Разъяснение

Orijinal Kod
Original Number / Оригинальный Код

As Metal Ref. Код As Metal	Açıklama Description / Разъяснение	Orijinal Kod Original Number / Оригинальный Код
10MR0800	Rotil Ball Joint Шаровая опора	Alt Lower Нижняя
17MR0800	Rotbaşı Tie Rod End Наконечник рулевой тяги	M16x1,5 Sağ Diş M16x1,5 RHT M16x1,5 Правая Резьба
20MR0800	Rotmili Axial Joint Тяга рулевая	M16x1,5 Sağ Diş M16x1,5 RHT M16x1,5 Правая Резьба
26MR0800	Viraj "Z" Rotu Link Stabilizer Тяга стабилизатора	Ön, 250mm Front, 250mm Передняя, 250mm
26MR0801	Viraj "Z" Rotu Link Stabilizer Тяга стабилизатора	Ön, 250mm Front, 250mm Передняя, 250mm
26MR0805	Viraj "Z" Rotu Link Stabilizer Тяга стабилизатора	Ön, 230mm Front, 230mm Передняя, 230mm
26MR0806	Viraj "Z" Rotu Link Stabilizer Тяга стабилизатора	Ön, 230mm Front, 230mm Передняя, 230mm
26MR0810	Askı Rotu Thrust Rod Тяга стабилизатора	Arka Rear Задняя
38MR0501	Aks Kõrõğõ Axle Boot Пыльник	VİTO İÇİN For VİTO Для VİTO

Asmetal products fit to mentioned trademarks and OE numbers in this catalogue.

SOL / LEFT / ЛЕВАЯ

SAĞ / RIGHT / ПРАВАЯ

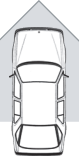

Vito 09/2003->

Viano 09/2003->



MERCEDES

As Metal Ref. Код As Metal	Açıklama Description / Разъяснение	Orijinal Kod Original Number / Оригинальный Код
10MR0815	Rotil Ball Joint Шаровая опора	Alt Lower Нижняя 639 333 02 27 639 330 04 10 / 639 330 05 10 For Wishbones
17MR0815	Rotbaşı Tie Rod End Наконечник рулевой тяги	M16x1,5 Sağ Diş M16x1,5 RHT M16x1,5 Правая Резьба 639 460 03 48
17MR0816	Rotbaşı Tie Rod End Наконечник рулевой тяги	M16x1,5 Sağ Diş M16x1,5 RHT M16x1,5 Правая Резьба 639 460 00 48
20MR0815	Rotmili Axial Joint Тяга рулевая	M16x1,5 Sağ Diş M16x1,5 RHT M16x1,5 Правая Резьба 639 460 02 55 639 460 00 55
26MR0815	Viraj Rotu Link Stabilizer Тяга стабилизатора	Ön Front Передняя 6393200189 / 6393200389 6393200589
26MR0816	Viraj Rotu Link Stabilizer Тяга стабилизатора	Ön Front Передняя 6393200089 / 6393200289 6393200489

Asmetal products fit to mentioned trademarks and OE numbers in this catalogue.

SOL / LEFT / ЛЕВАЯ

SAG / RIGHT / ПРАВАЯ

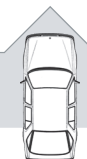

17MR1010



17MR1011

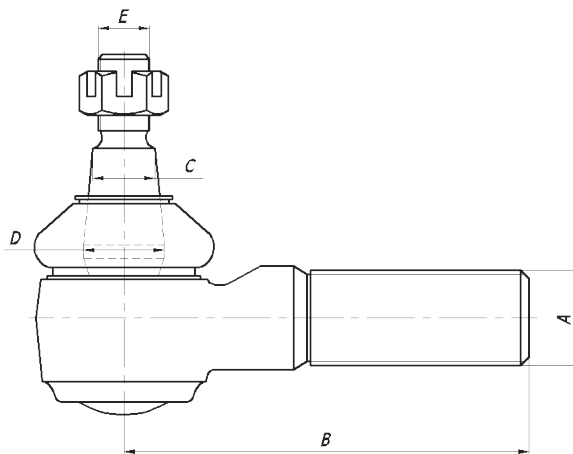

17MR6000



17MR6001



17MR6031

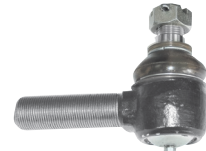

17MR7010



17MR7020



17MR9001



17MR9005



17MR6051



17MR7011



17MR7021



17MR9002



17MR9006



As Metal Ref. Код As Metal	A	B (mm)	C (mm)	D (mm)	E
17MR1010	M30 x 1,5 RHT	121	Ø 23,5	Ø 26,4	M20 x 1,5 RHT
17MR1011	M30 x 1,5 LHT	121	Ø 23,5	Ø 26,4	M20 x 1,5 RHT
17MR6000	M24 x 1,5 RHT	97	Ø 18,1	Ø 20,2	M16 x 1,5 RHT
17MR6001	M24 x 1,5 LHT	97	Ø 18,1	Ø 20,2	M16 x 1,5 RHT
17MR6031	M24 x 1,5 RHT	103	Ø 20	Ø 22,4	M18 x 1,5 RHT
17MR6051	M24 x 1,5 LHT	103	Ø 20	Ø 22,4	M18 x 1,5 RHT
17MR7010	M30 x 1,5 RHT	121	Ø 27	Ø 30,2	M24 x 1,5 RHT
17MR7011	M30 x 1,5 LHT	121	Ø 27	Ø 30,2	M24 x 1,5 RHT
17MR7020	M30 x 1,5 RHT	121	Ø 24	Ø 28,8	M20 x 1,5 RHT
17MR7021	M30 x 1,5 LHT	121	Ø 24	Ø 28,8	M20 x 1,5 RHT
17MR9001	M30 x 1,5 RHT	121	Ø 23,6	Ø 26,4	M20 x 1,5 RHT
17MR9002	M30 x 1,5 LHT	121	Ø 23,6	Ø 26,4	M20 x 1,5 RHT
17MR9005	M24 x 1,5 RHT	97	Ø 15,9	Ø 18	M14 x 1,5 RHT
17MR9006	M24 x 1,5 LHT	97	Ø 15,9	Ø 18	M14 x 1,5 RHT

Asmetal products fit to mentioned trademarks and OE numbers in this catalogue.

MERCEDES